

Notice de pose

Portail PVC
Cadre ALU vissé
intégré

Gamme Pavillon



SOLUTIONS
pour votre habitat



30_CV-04.24

CONCEPTEUR & FABRICANT FRANÇAIS

Pose

Mise en
place

Moteur

Entretien

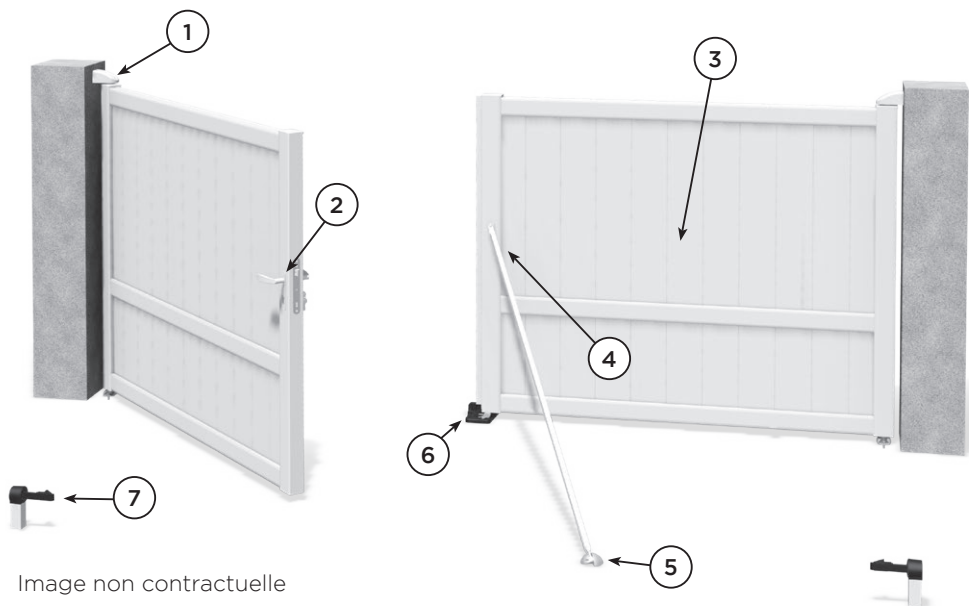
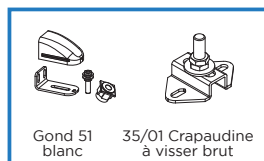

Image non contractuelle

Nomenclature :

- ① Gonds
- ② Poignée
- ③ Vantail

- ④ Jambe de contreventement (Option)
- ⑤ Coccinelle
- ⑥ Sabot
- ⑦ Arrêts à sceller



Gond 51
blanc

35/01 Crapaudine
à visser brut

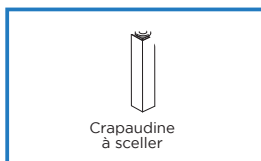

Crapaudine
à sceller

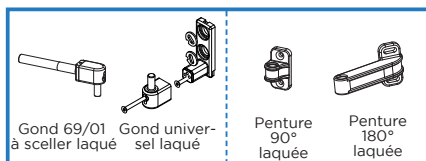

Gond 69/01
à sceller laqué

Gond univer-
sel laqué

Penture
90°
laquée

Penture
180°
laquée

Standard

Voir page 9

En Option (sans plus-value)

Voir page 16

En Option (avec plus-value)

Voir pages 17 et 18

- La responsabilité du fabricant ne sera pas engagée si le montage n'est pas effectué correctement.
- Le montage doit obligatoirement être effectué par des monteurs qualifiés.
- Prière de lire attentivement la notice de pose avant le montage.

Table des matières

1 Déballage	4
2 Types de poses	4
3 Jeux de Fonctionnement	5
4 Pose et réglage de la serrure et de la gâche	6
A) Mise en place des plaques de propreté et poignées	6
B) Fixation et réglage de la gâche portillon	7
5 Pose des gonds	8
A) Gond 51 (haut), Gond 35/01 (bas)	9
a) Mise en place des gonds	10
b) Mise en place du 1 ^{er} vantail	12
c) Mise en place du 2 nd vantail	13
B) Gonds à sceller (69/02)	16
C) Gonds universelle	17
D) Crapaudine à sceller	18
E) Régulateur de pente à visser (en option)	19
6 Mise en place du sabot	21
A) Positionnement du sabot	21
B) Réglage de la butée	22
C) Fixation du sabot	22
7 Mise en place de l'arrêt	23
8 Fixation du moteur sur le portail	24
9 Jambe de contreventement (Option)	25
A) Mise en place de la jambe de contreventement	25
B) Mise en place de la coccinelle	26
10 Recommandations d'entretien	27

1 - Déballage :



ATTENTION : Pour éviter d'endommager votre portail lors du déballage, coupez l'emballage au niveau des mousses.

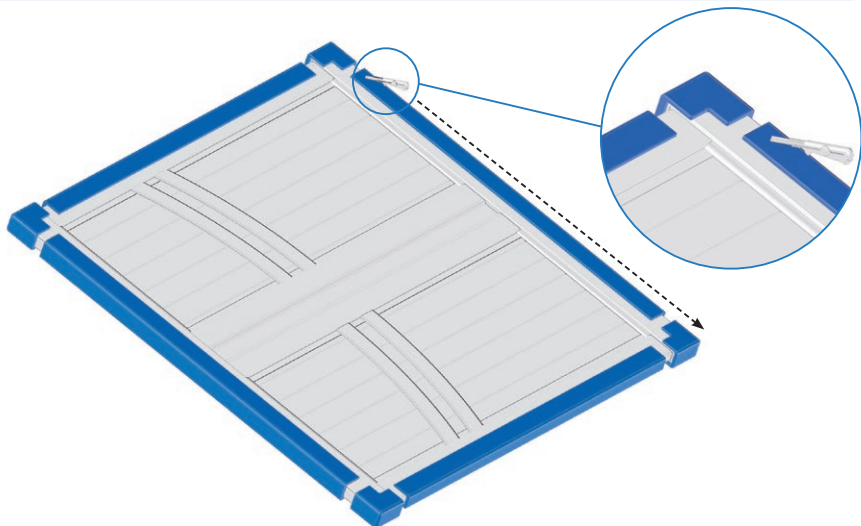

Penser à déballer les portails chêne doré et gris 7016 sablé lors de la réception pour éviter tout risque de dilatation.

2 - Types de poses :

▣ Pose à 90° :

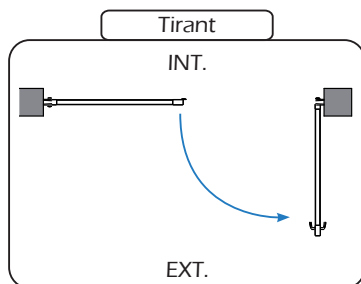
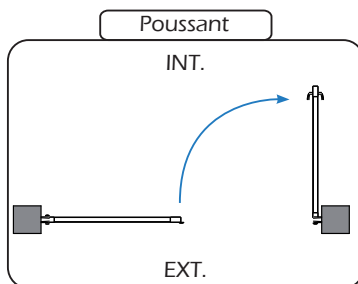

☐ Pose à 180° (Penture arrière pilier ou avant pilier)

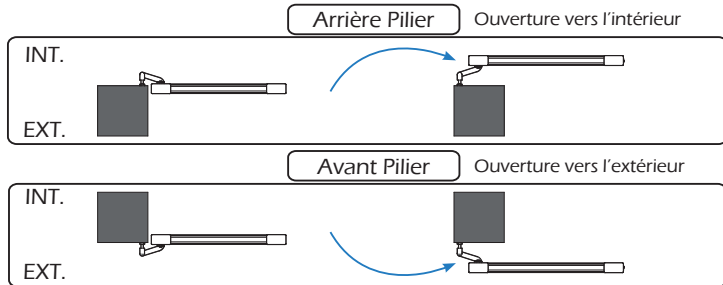
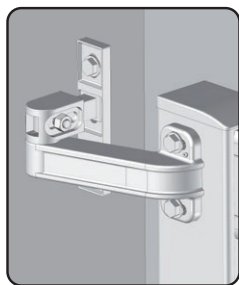

ATTENTION : Pour les grandes dimensions, favoriser les gonds 69/02.

CAS PARTICULIER : Portails de grandes dimensions et/ou avec pentures 180° arrière ou avant pilier.

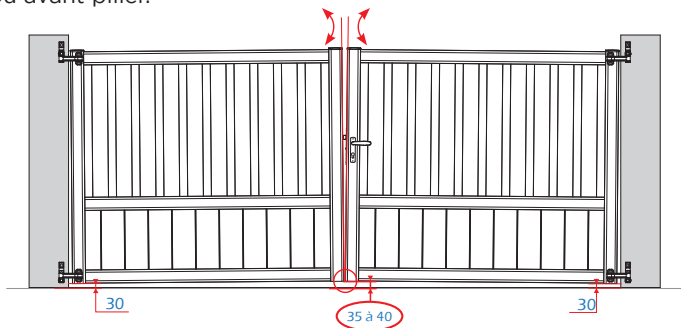

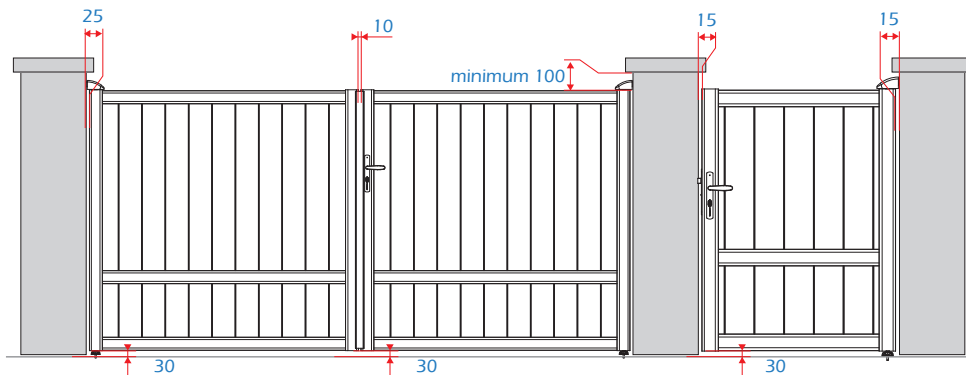

1. Dans ce cas particulier, il est nécessaire de surélever de 5 à 10 mm au centre du portail pour compenser l'affaissement normal du portail.
2. Les pentures sont pré-positionnées : réglage définitif à faire lors de la pose.

3 - Jeux de fonctionnement :



4 - Pose et réglage de la serrure et de la gâche :

REPÈRE	NB/NOM	FORME	REPÈRE	NB/NOM	FORME
1	2 x vis TF 2,9 x 12,7		3	2 x vis ST M6 x 8	
2	2 x Douilles PVC				

A) - Mise en place des plaques de propreté et des poignées :

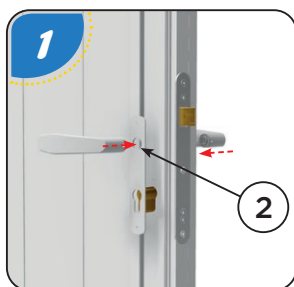

Mettre en place les plaques de propreté, les douilles et les poignées.

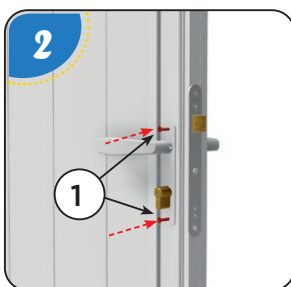

Fixer les plaques de propreté à l'aide des vis.

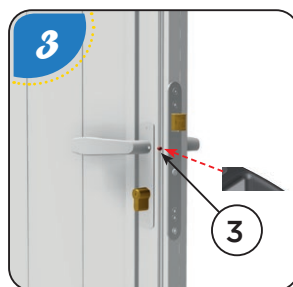

Serrer la poignée avec la vis de pression.

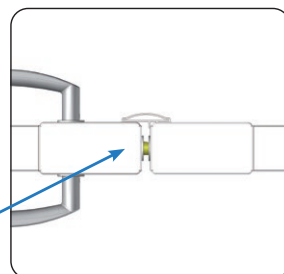
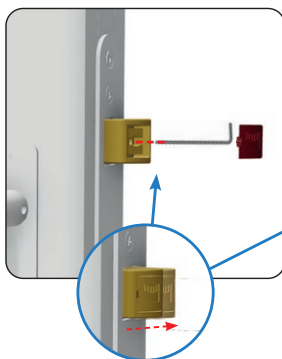

i Possibilité de régler horizontalement le pêne



ATTENTION :

Répartir la longueur du carré équitablement entre les 2 poignées.
Pour éviter d'endommager le taraudage de la poignée, effectuez un serrage modéré de la vis pointeau.

B) - Fixation et réglage de la gâche portillon :

REPÈRE	NB/NOM	FORME	REPÈRE	NB/NOM	FORME
1	2 x vis TF M5 x 50		2	2 x chevilles Perçage ø 8	

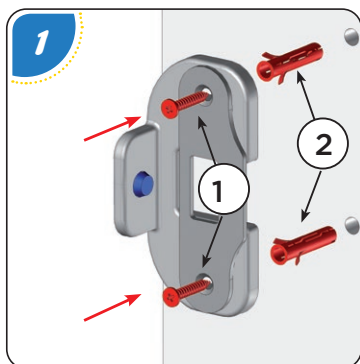
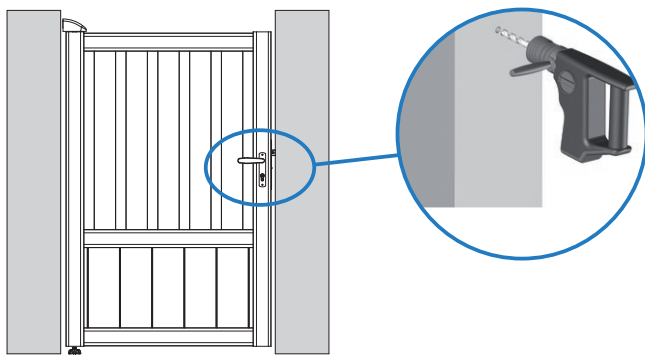

Perçage ø 8

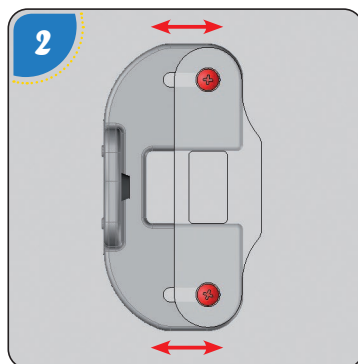

Réglage horizontal de la butée

i Possibilité de régler horizontalement le pêne

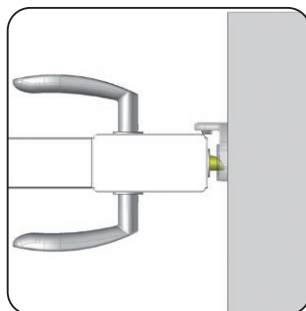
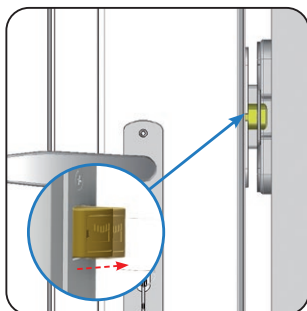

5 - Pose des gonds :

Voici nos différents types de gonds disponibles



Gond 51
Voir page 09

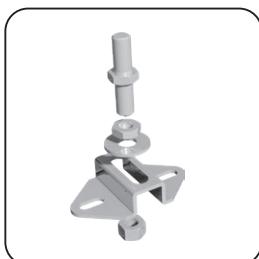

Crapaudine 35/01
Voir page 09

Le Gond 51 et la Crapaudine 35/01 serviront de modèle de référence pour la notice de montage.

➔ Pour le détail de la pose des autres gonds, se référer aux pages suivantes :

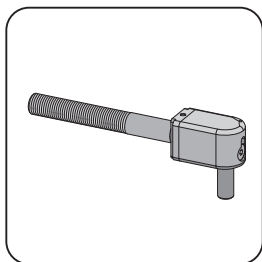

Gond à visser 69/02
Voir page 16

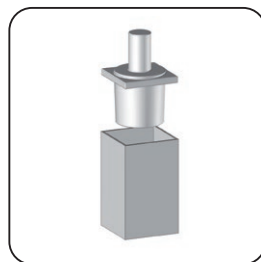

Crapaudine à sceller
Voir page 18



Gonds préconisés pour une pose sur des piliers bosselés en pierre ou piliers en faux niveau.

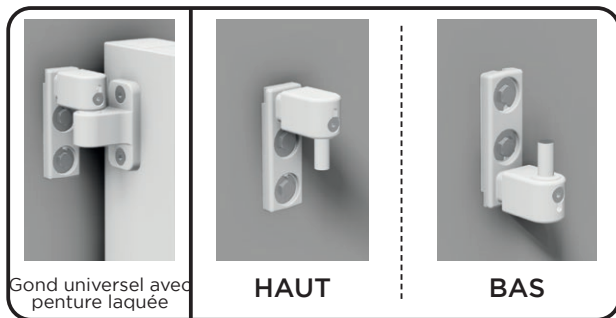

Gond universel avec
peinture laquée

HAUT

BAS

Gond universel
Voir page 17

A) - Gond 51 (haut)/Gond 35/01(bas) :

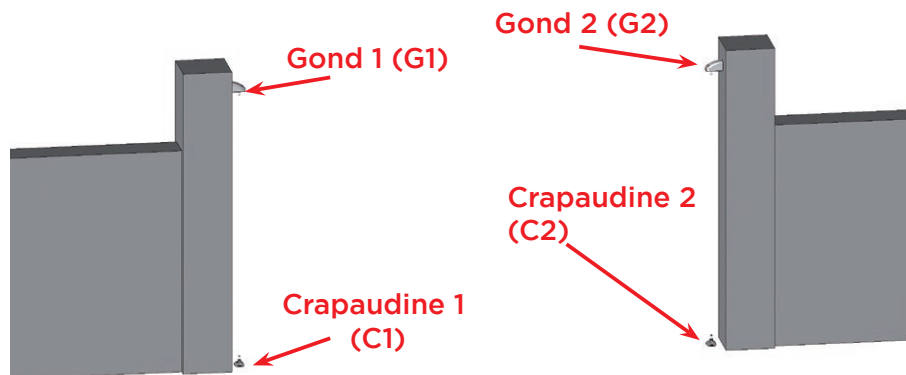

Descriptif des gonds :

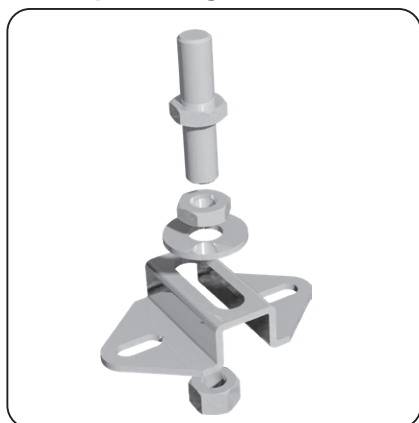









Crapaudine (C1 et C2)



Gonds 51 (G1 et G2)

	RE-PERE	NB/NOM	FORME	RE-PERE	NB/NOM	FORME
	1	2 x rondelle diam Ø8		4	2 x écrou	
	2	2 x vis cheville plomb M8 Perçage ø 14		5	Axe	
	3	2 x vis TH M8 x 50		6	crapaudine	

ATTENTION, les chevilles fournies sont prévues pour être fixées dans du béton ou de la maçonnerie pleine. Pour toutes autres configurations nous vous conseillons l'utilisation de gonds à scellement chimique.

	RE-PERE	NB/NOM	FORME	RE-PERE	NB/NOM	FORME
	1	2 x rondelle diam Ø8		5	2 rondelles M12	
	2	2 x vis cheville plomb M8 Perçage ø 14		6	1 axes gond 51	
	3	2 x vis TH M8 x 50		7	1 x capot PVC gond 51	
	4	2 x écrou bas M12		8	1 x platine gond 51	

ATTENTION, les chevilles fournies sont prévues pour être fixées dans du béton ou de la maçonnerie pleine. Pour toutes autres configurations nous vous conseillons l'utilisation de gonds à scellement chimique.

a) Mise en place des gonds :

☐ POSE DE LA CRAPAUDINE (C1) :

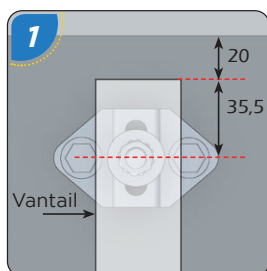

Perçages ø 14

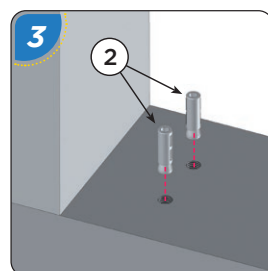

Insérer les chevilles

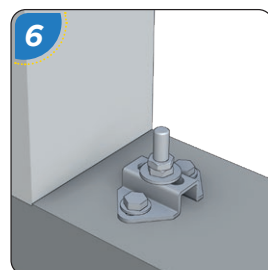
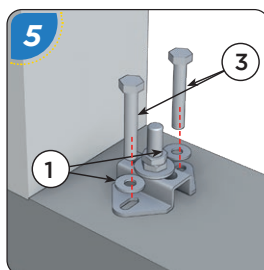

☐ POSE DU 1^{er} GOND (G1) :

Positionner votre vantail sur la crapaudine et une cale de 30 mm d'épaisseur (non fournie).

Vérifiez que vous êtes bien de niveau et d'aplomb.

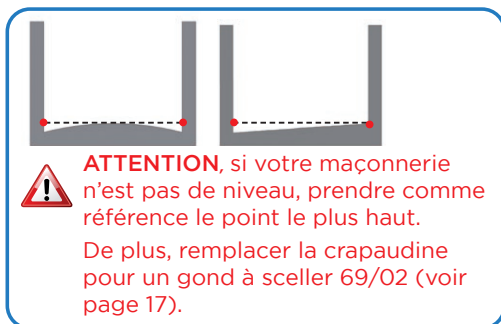
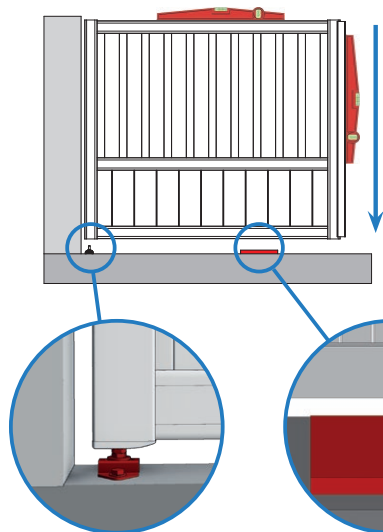

- ☐ Assembler la platine du gond 51 et son axe puis positionner l'ensemble sur votre vantail.

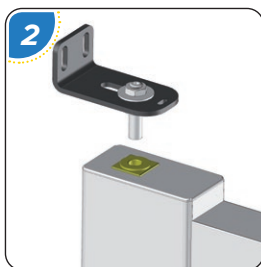
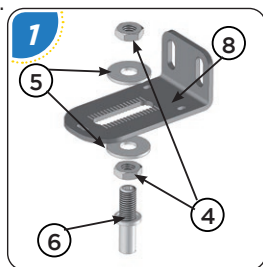

- ☐ Retirer votre vantail et effectuer les perçages.



Perçages \varnothing 14

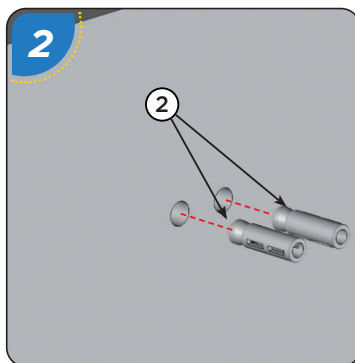

b) Mise en place du 1^{er} vantail :

 **ATTENTION.** Cette opération s'effectue avec le vantail en position ouvert.

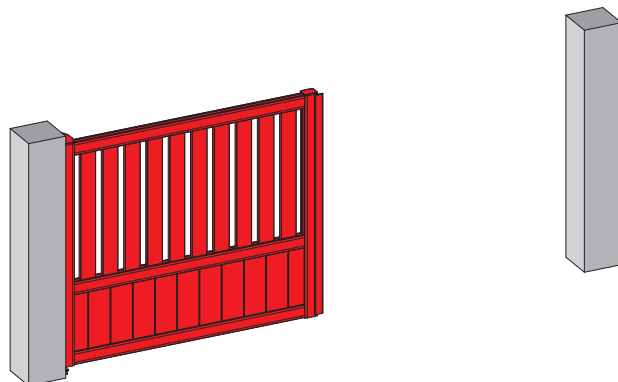

Placer votre vantail sur la crapaudine, puis basculer votre vantail.

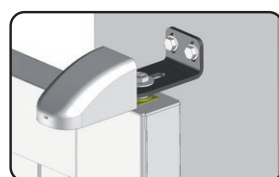
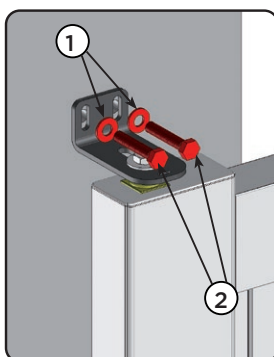
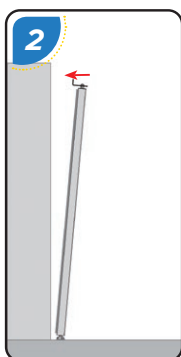
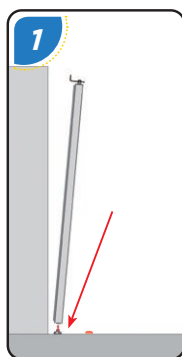
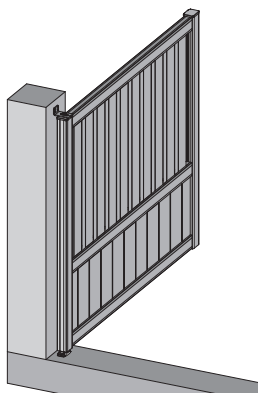

c) Mise en place du 2^{ème} vantail :

POSE DE LA CRAPAUDINE (C2) :

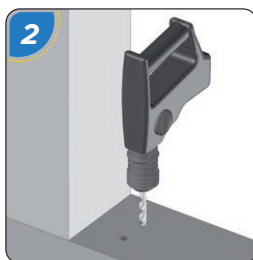
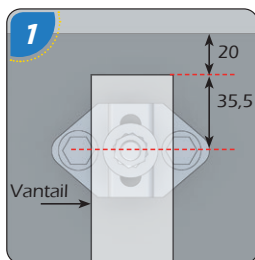
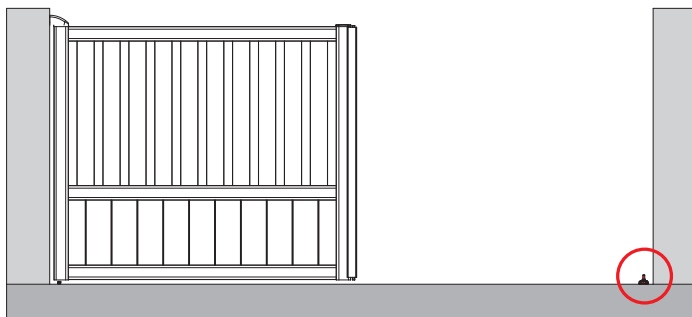
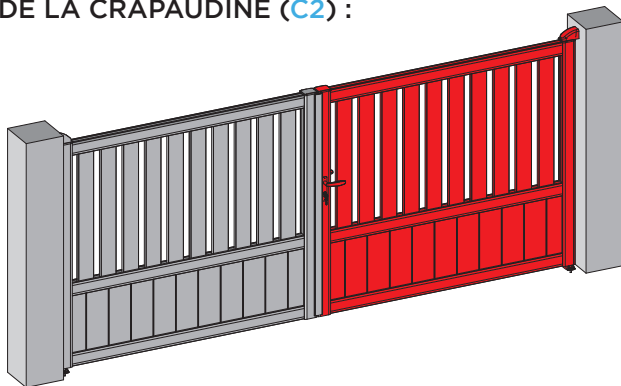

Perçages \varnothing 14

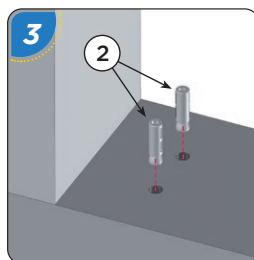

Insérer les chevilles

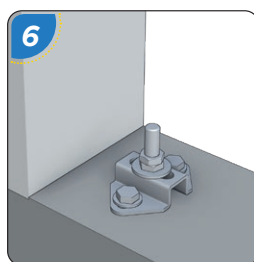
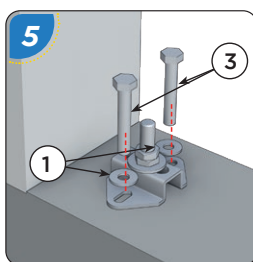
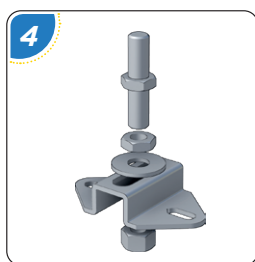

Réglages :

- ☐ Pour aligner les vantaux horizontalement utilisez la vis verticale de la platine.

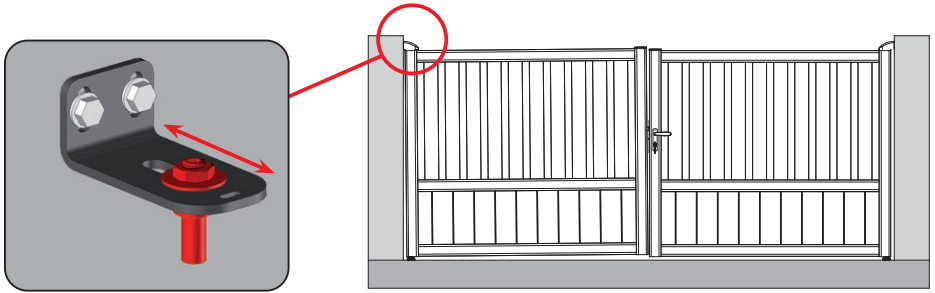

POSE DU GOND (G2) :

- ☐ Avant la mise en place du dernier gond, il est impératif d'avoir les vantaux alignés. A l'aide de planches et de serre-joint, bloquer le 2^{ème} vantail.

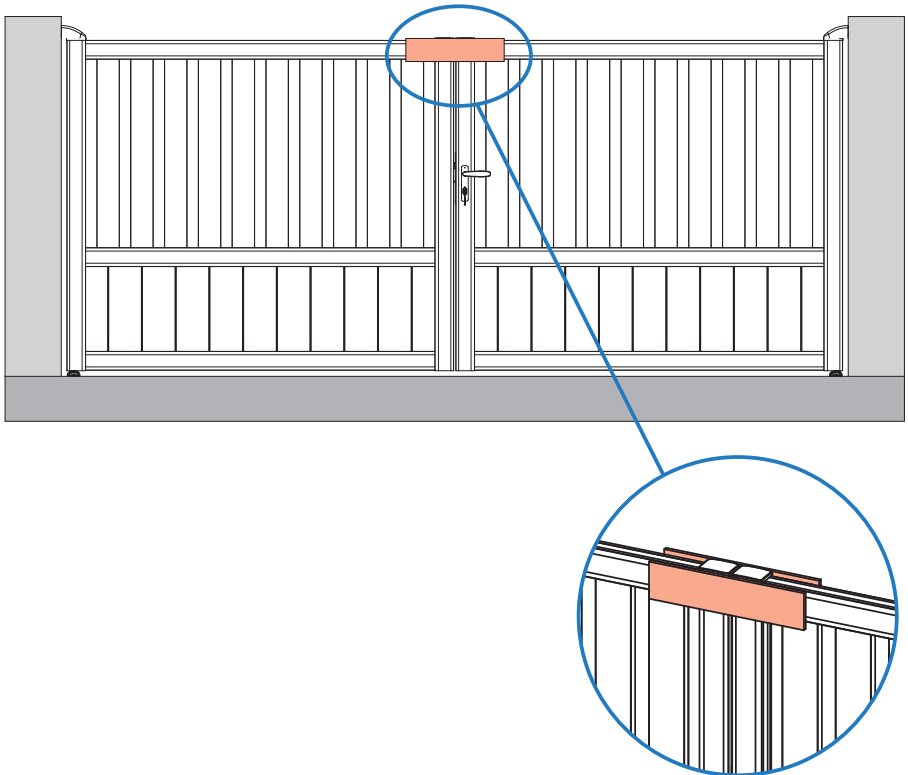

- ❑ Vérifier ensuite que vous êtes toujours de niveau et d'aplomb, puis tracez les emplacements de perçages.

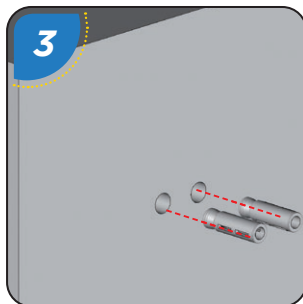



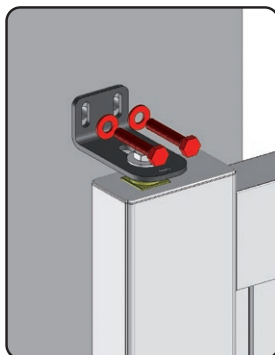
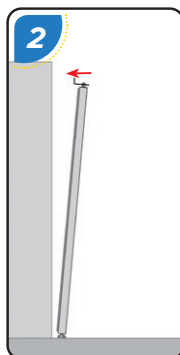
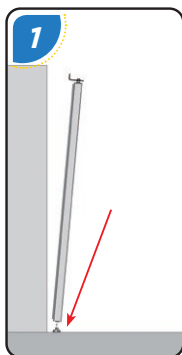

Perçages \varnothing 14

- ❑ Placer votre vantail sur la crapaudine, puis basculer votre vantail.

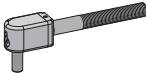

B) - Gond à sceller (69/02) :

	RE-PERE	NB/NOM	FORME	RE-PERE	NB/NOM	FORME
	1	1 x axe gond 69/02		3	1 x vis M6 x 40	
	2	1 x tête de gond 69/02		4	1 x vis M6 x 45	

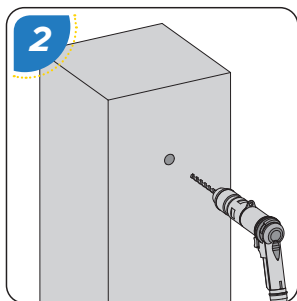
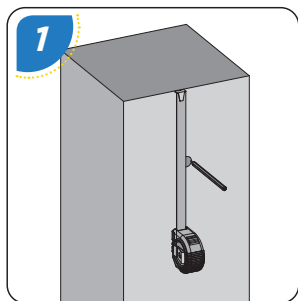

Perçages \varnothing 20

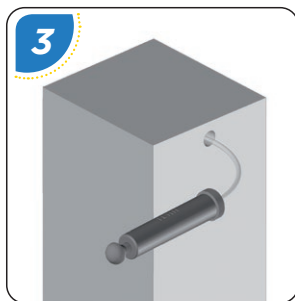

Après le perçage bien nettoyer

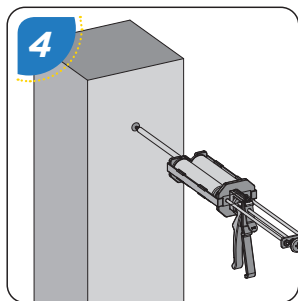

Injecter le scellement chimique

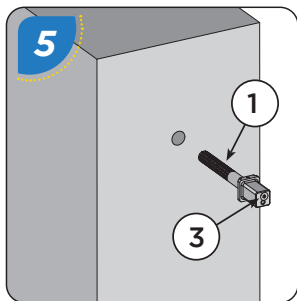

Puis insérer le gond avec sa vis de réglage

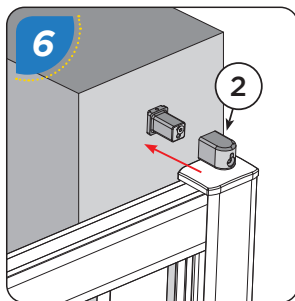

Positionner la tête de gond sur le portail

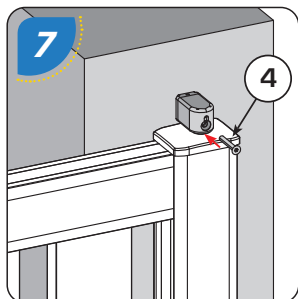



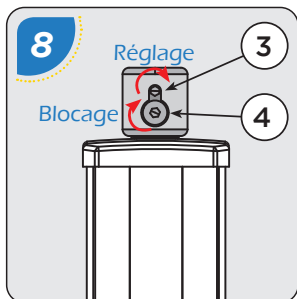



Assembler l'ensemble avec la vis basse de blocage

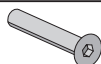

Utilisez la vis haute pour régler les vantaux

C) - Gond universel :

	RE-PERE	NB/NOM	FORME	RE-PERE	NB/NOM	FORME
	1	1 x Platine		5	2 x Rondelle	
	2	1 x tête de gond		6	2 x chevilles M8 Perçage Ø14	
	3	2 x vis TFHC M5 x 50		7	2 x vis TH M8 x 50	
	4	2 x Rondelle excentrique Ø25				

ATTENTION, les chevilles fournies sont prévues pour être fixées dans du béton ou de la maçonnerie pleine. Pour toutes autres configurations, nous vous conseillons l'utilisation de gonds à scellement chimique.



Perçages Ø 14

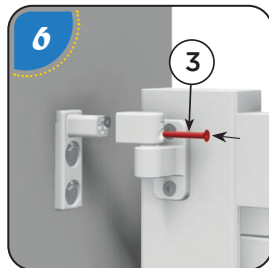
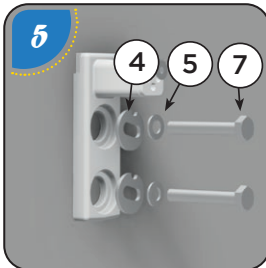
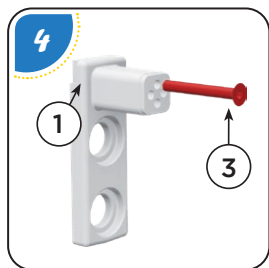
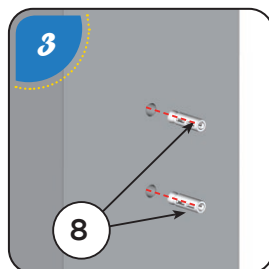

D) - Crapaudine à sceller :

REPERE	NB/NOM	FORME
1	Crapaudine à sceller	

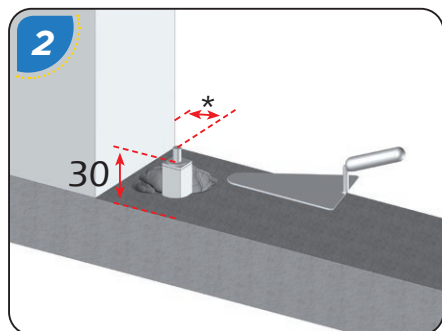
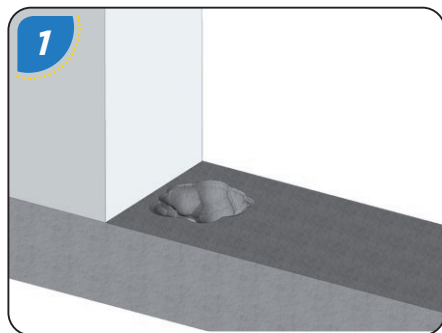



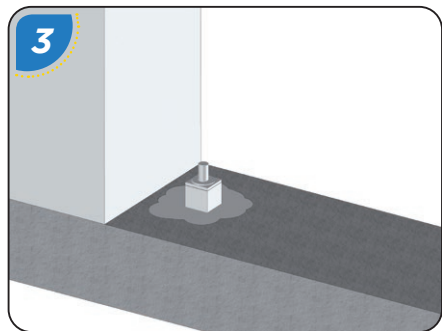





* Laisser un jeu de fonctionnement
(Voir page 04)



ATTENTION, respectez le temps de séchage de votre scellement.

E) - Régulateur de pente (avec gonds à visser) :

	RE-PERE	NB/NOM	FORME	RE-PERE	NB/NOM	FORME
	1	2 x rondelle		3	2 x vis TH M8 x 50	
	2	2 x cheville M8 Perçage ø 14				

	RE-PERE	NB/NOM	FORME	RE-PERE	NB/NOM	FORME
	1	2 x rondelle		3	2 x vis TH M8 x 50	
	2	2 x cheville M8 Perçage ø 14		4	1 x Capuchon d'écrou	

☐ Principe de calcul du % de pente

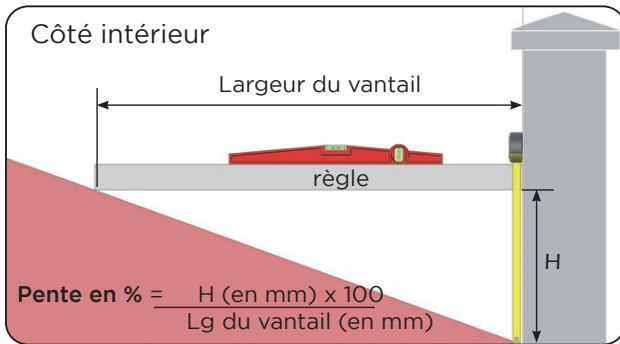

Exemple :

Hauteur (H) = 75 mm
Lg portail = 3000 mm
Lg vantail = 1500 mm

$$\text{Pente en \%} = \frac{75 \times 100}{1500} = 5\%$$

Vantail fermé

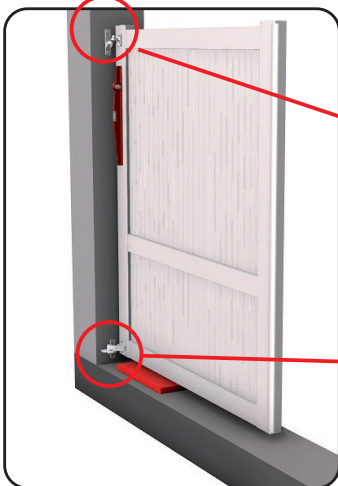

Gonds Hauts

Gonds Bas

Positionnement des gonds
En vue de face En vue de dessus

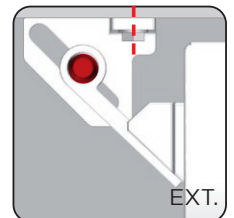
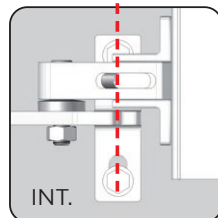
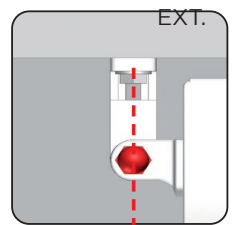
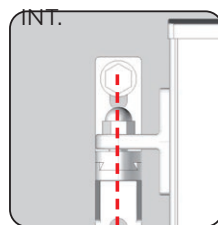

-- : Axes de fixation ● : Axes des gonds

Gond du bas

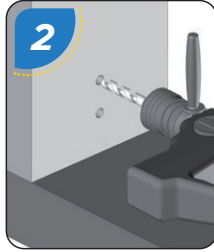

Perçages ø 14

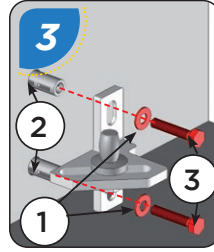

Gond du haut.

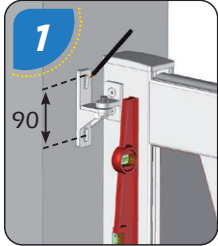

Perçages ø 14

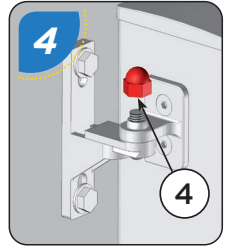
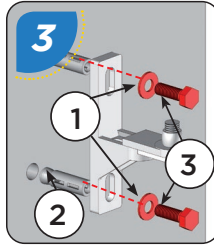

Réglages :

- Possibilité d'ajuster verticalement à l'aide des vis de fixation de la platine.

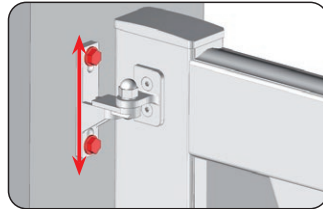
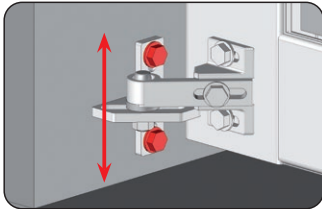

- Pour aligner les vantaux horizontalement, utilisez la vis de la tête de gond ainsi que les vis de fixations de la peinture.

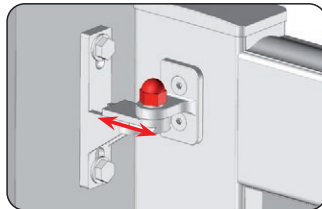
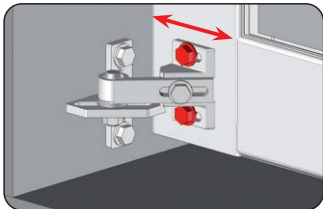

- Possibilité de régler la pente.

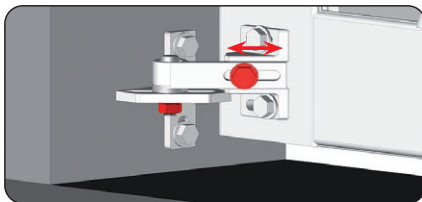





En vue de dessus

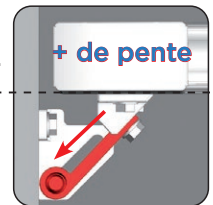

INT.
EXT.



6 - Mise en place du sabot :

REPERE	NB/NOM	FORME	REPERE	NB/NOM	FORME
1	3 x bouchon		3	3 x rondelle	
2	3 x cheville Perçage ø 10		4	3 x vis TH 8 x 60	

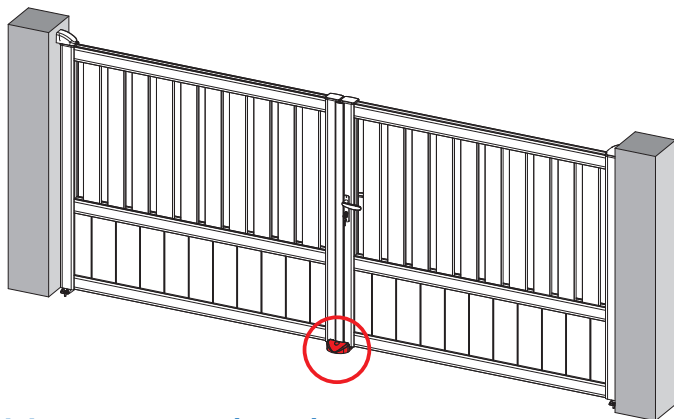

A) - Positionnement du sabot :

Poussant

Ouverture vers l'intérieur

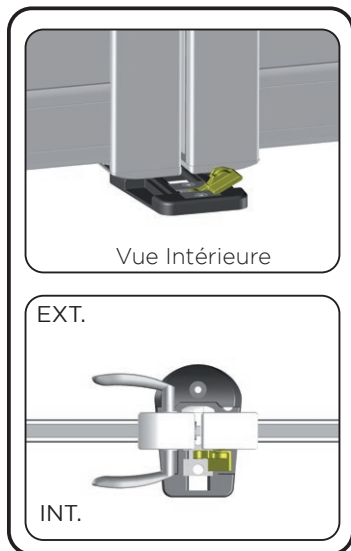

Tirant

Ouverture vers l'extérieur

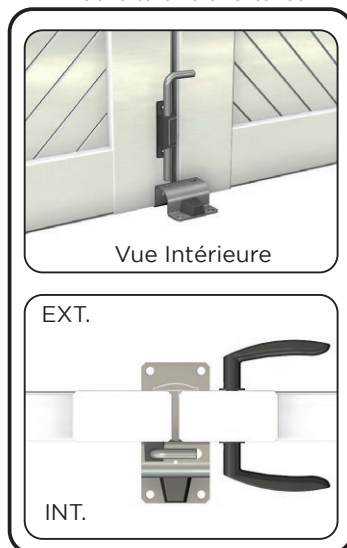

Vérifier que les vantaux soient bien alignés

B) - Réglage de la butée :

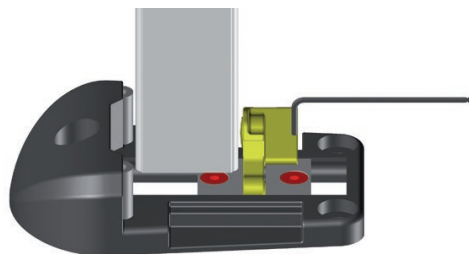

Avant de fixer votre sabot au sol il est recommandé de régler la butée.

C) - Fixation du sabot :



Perçages \varnothing 10

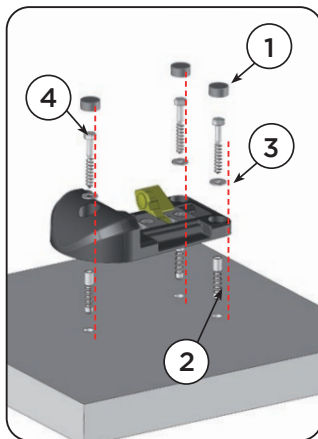

Sabot pour portail poussant

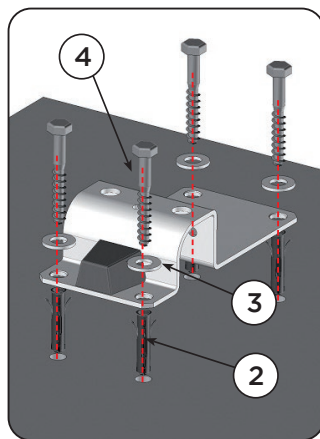

Sabot inox pour portail tirant



Perçages \varnothing 10

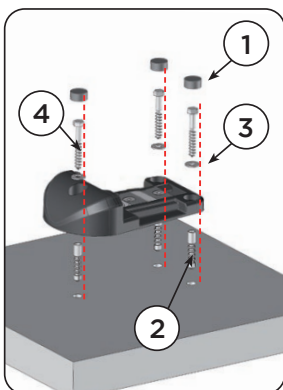

7 - Mise en place de l'arrêt :

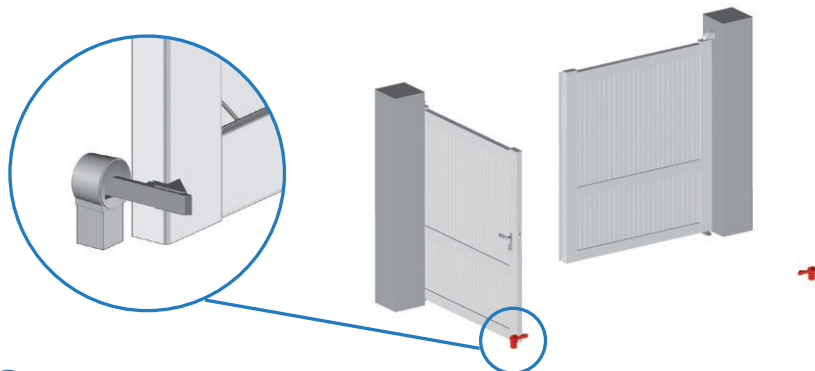

i Il est également possible d'orienter l'arrêt.

Exemple :

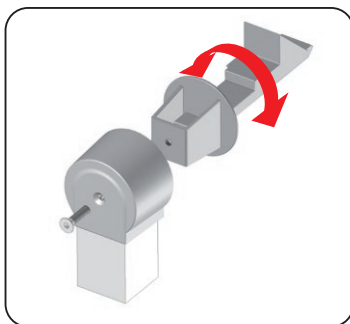
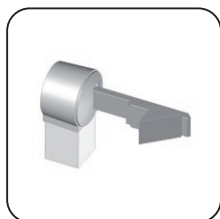

Option socle à visser :

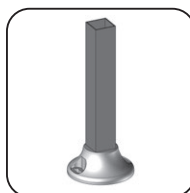
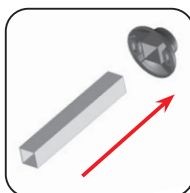

Cas d'un arrêt pour un portail motorisé

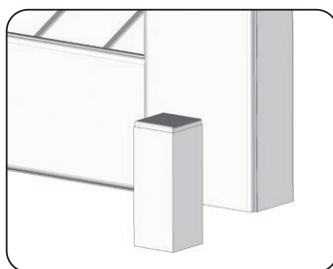

8 - Fixation du moteur sur le portail :

- ❑ Position des renforts pour fixation patte de moteur.

Il est impératif lors de la motorisation d'un portail de fixer les bras moteurs sur la traverse renforcée.

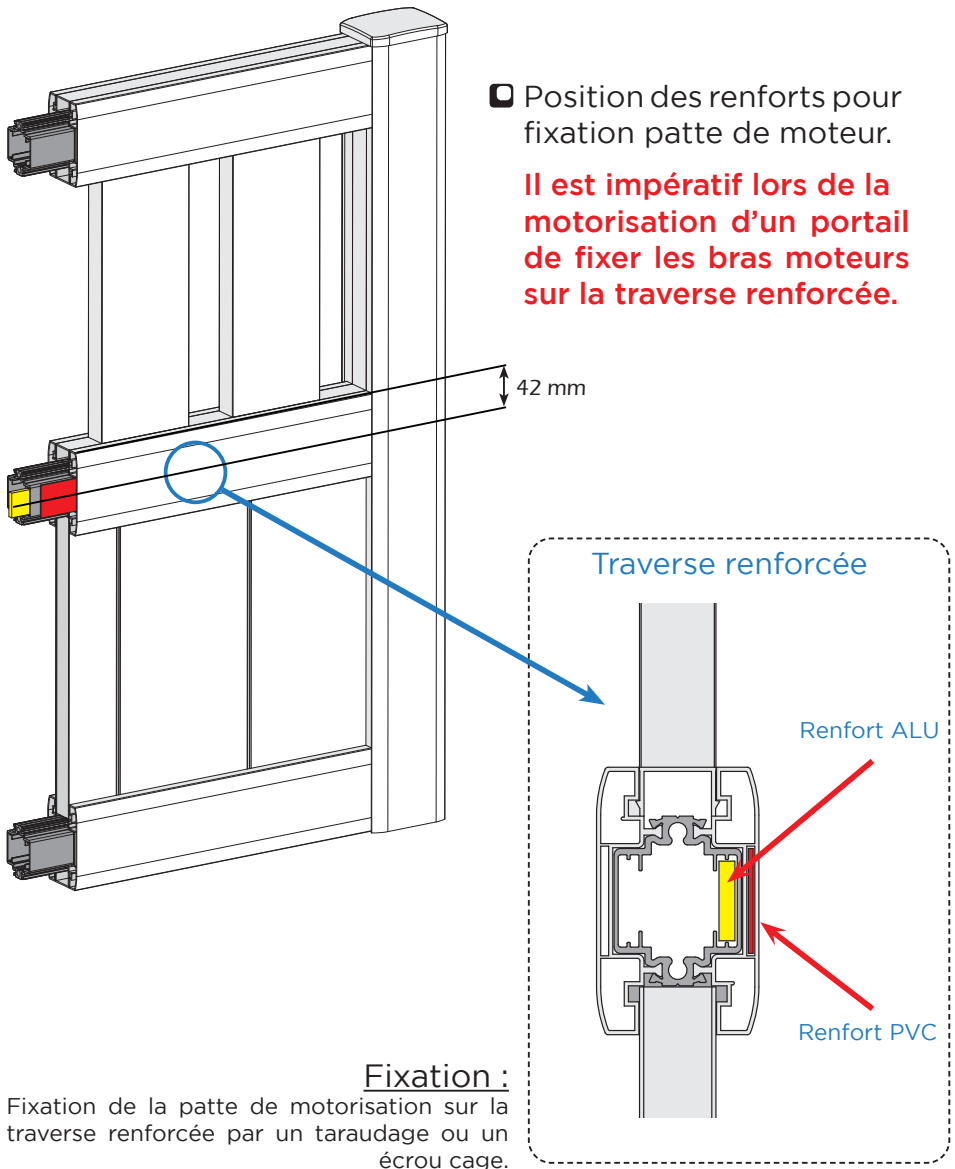

9 - Jambe de contreventement (Option) :

A) - Mise en place de la jambe de contreventement :

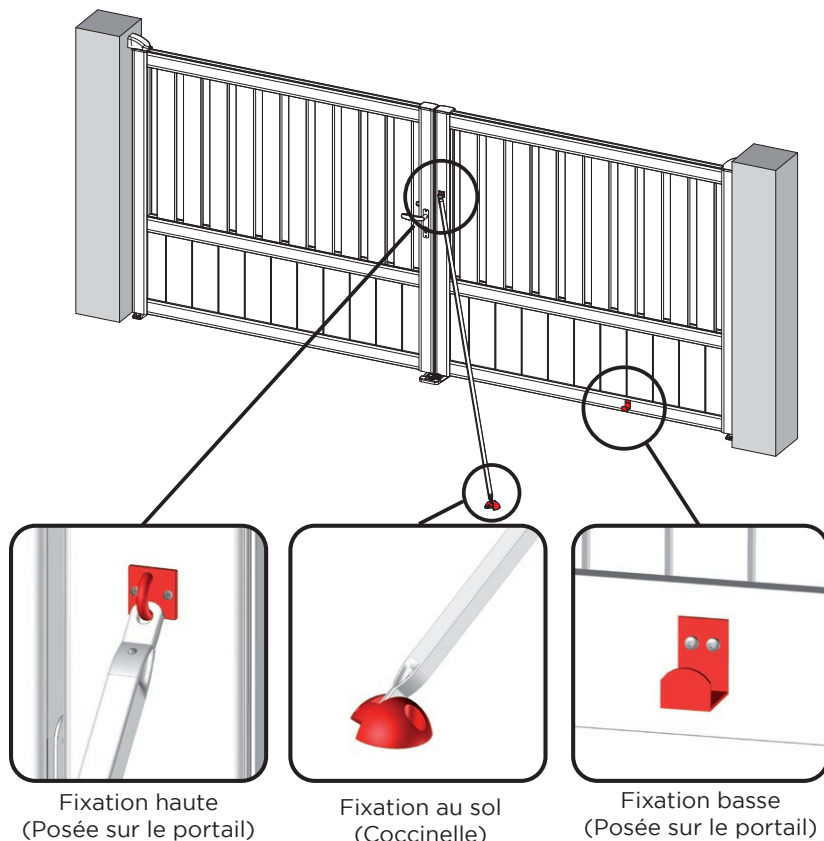

La barre de contreventement est recommandée pour les portails d'une hauteur supérieure à 1400 mm.

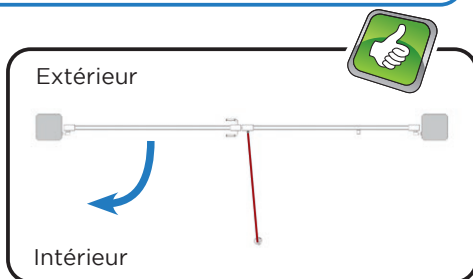
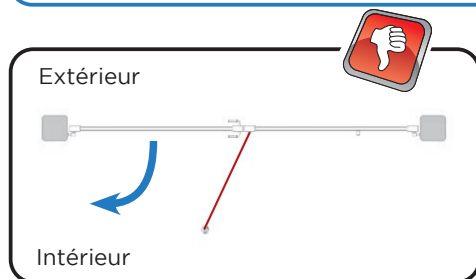

ATTENTION. Ne pas entraver l'ouverture de l'autre vantail quand vous positionnez la coccinelle de la barre de contreventement.



B) - Mise en place de la coccinelle :

REPÈRE	NB/NOM	FORME	REPÈRE	NB/NOM	FORME
1	2 x rondelle		3	2 x vis TH M8 x 50	
2	2 x vis cheville plomb M8 Perçage ø 14				

- ☐ Positionner la coccinelle au sol et réaliser les tracés. Puis fixer le au sol.

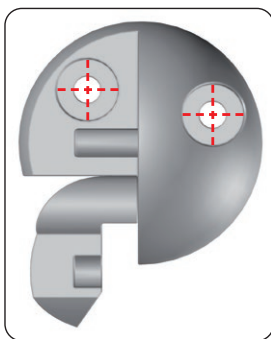
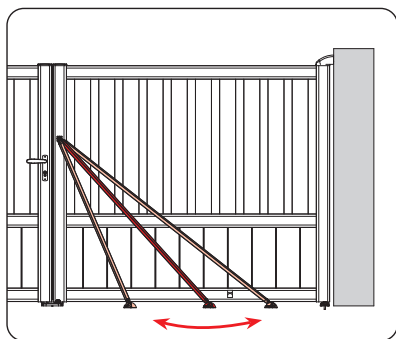

Perçages ø 14

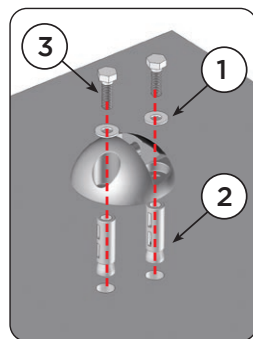

- ☐ Enclencher l'autre extrémité dans la coccinelle.

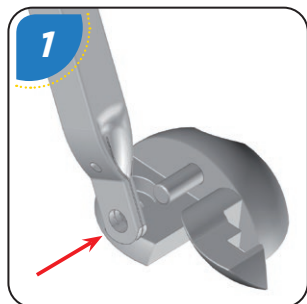

10 - Recommandations d'entretien :

Il est important que votre portail soit entretenu et contrôlé régulièrement pour garantir un fonctionnement et une utilisation optimale. Nous déclinons toute responsabilité pour des dommages résultant de travaux d'installation et de montage défectueux, d'une mise en service incorrecte, d'une utilisation et d'un entretien non conformes aux instructions, d'une sollicitation non adéquate ainsi que de toutes modifications apportées à la construction du portail sans autorisation préalable.

Cette notice de pose est à conserver dans un endroit sûr pour une éventuelle consultation ultérieure.

ENTRETIEN ET NETTOYAGE DU PVC :

Nous vous conseillons de nettoyer régulièrement, c'est-à-dire au moins deux à trois fois par an, votre portail à l'eau claire avec un chiffon doux et propre. Pour un entretien optimum, préférez de l'eau chaude avec du savon ou du détergent neutre.



PRODUITS RECOMMANDÉS

- Nettoyants domestiques ou industriels à PH neutre
- Produits à vitres ou produits vaisselle à pH neutre

Rénovation

Dans le cas d'un très fort encrassement dû à un manque d'entretien, il est fortement recommandé de pratiquer une opération de rénovation.

Attention : Le nettoyage des parties non lavées naturellement par les eaux de pluie doit s'effectuer plus fréquemment que celui des surfaces exposées.



PRODUITS INTERDITS

- **Acides** : acétique, chlorydrique, nitrique, sulfurique
- **Bases** : lessive de soude, eau de Javel, ammoniacque
- **Oxydants** : eau oxygénée
- **Solvants organiques** :
 - Acétone et dérivés (dissolvants)
 - Alcools (ménager, à brûler, médical), isopropanol
 - essence et autres distillats du pétrole : White Spirit, gasoil, essence
 - Nettoyants mastic et dégoudronnants (acétate de méthyléthyle)
 - Produits anti-graffiti : solvants tels que dérivés du propylène glycol, ou de l'essence de térébenthine et leurs mélanges
 - Nettoyants d'atelier pour aluminium ou le PVC : tensio-actifs et alcool
- **Poudre et crème à récurer** : Polish pour rénovation automobile ou pour rénovation thermolaquage

▣ ENTRETIEN DES FERRURES ET ORGANES DE ROTATION :

- Nous vous recommandons de vérifier et de lubrifier deux fois par an :
- Les pièces en friction, les articulations et les points de verrouillage.
 - Vérifier le serrage des gonds et des vis de fixation sur la maçonnerie.
 - Lubrifier le barillet.



Zone à forte fréquentation et sollicitation

(entrée d'immeuble, devanture de magasin, etc.)

Nettoyage fréquent

(tous les 3 à 6 mois)



Zone urbaine, industrielle ou marine

Nettoyage semestriel



Zone rurale ou urbaine peu dense

Nettoyage annuel

▣ AVERTISSEMENTS :

Pour éviter tout risque d'écrasement, éloignez les doigts des espaces indiqués ci-dessous.

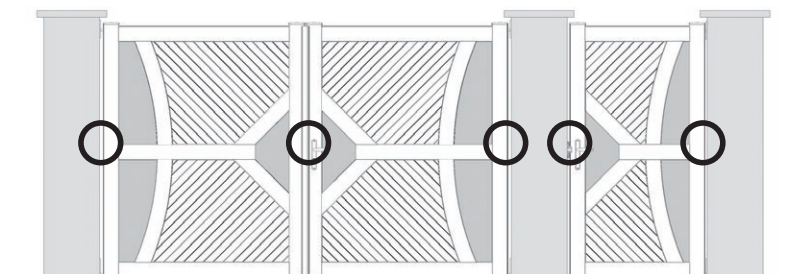

ATTENTION, risque d'écrasement

Notes

A large grid of small squares, typical of graph paper, covering the majority of the page. The grid is composed of small, uniform squares that allow for easy drawing and organization of notes.

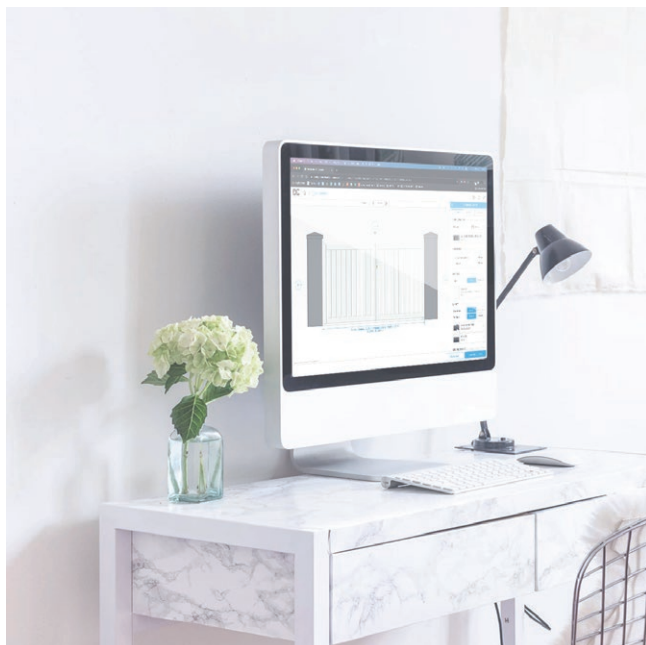

Retrouvez toutes nos notices sur
notre site internet

dc-designconception.fr

0 892 681 310 Assistance technique
0.40€/min

sav@dcprod.fr