

# Notice de pose

## Clôtures ALU

### CL CT 35



**SOLUTIONS**  
pour votre habitat



20\_PAV\_CLCT35\_05-23

**CONCEPTEUR & FABRICANT FRANÇAIS**

Encastrement

Fixation

Montage

Entretien

# RECOMMANDATIONS

- 1 Renseignez vous auprès de votre mairie pour connaître les règles et formalités relatives aux clôtures.
- 2 Contrôlez au préalable la structure sur laquelle sera posée votre clôture (planéité, solidité, ...) et adaptez le mode de fixation en conséquence.
- 3 Ne pas confondre la longueur de scellement du poteau (en général 20mm) et la profondeur nécessaire à la fondation pour être «hors gel» voir carte. Réalisez une réservation d'un minimum de 300 x 300 x (à adapter suivant votre situation géographique)
- 4 À la réception de votre marchandise, assurez vous que les produits reçus correspondent à votre commande.
- 5 La quincaillerie de fixation n'est pas fournie : munissez-vous des fixations adéquates à la nature du muret où sera posée la clôture. Consultez un professionnel.
- 6 Stockez les éléments composants votre clôture à l'abri des intempéries (pluie, soleil, lune, ...).
- 7 Le stockage des éléments doit être fait de manière à éviter toutes déformations du produit.

Carte «hors gel» :

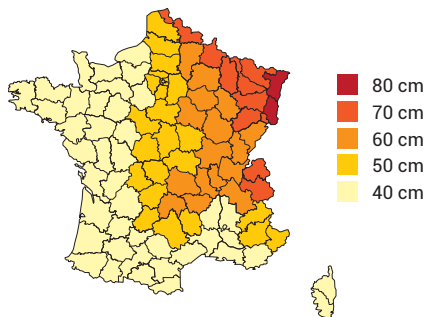







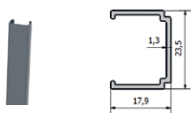

# SÉCURITÉ

- 1 Nous vous conseillons de ne pas poser la clôture lors de vent supérieur à 35 km/h.
- 2 Munissez vous des équipements individuels de sécurité nécessaire (gants, lunettes, casque anti-bruit...)
- 3 La clôture ne peut être considérée comme un élément de sécurité antichute.
- 4 Reportez vous aux consignes d'entretien pour l'utilisation des produits conseillés.
- 5 Ne pas poser des éléments endommagés. Demandez l'avis d'un professionnel pour toutes réparations.





## SOMMAIRE

- P. **05** Nomenclature
- P. **06** Verifications
- P. **07** Encastrement
- P. **08** Fixation 1/2 poteau de depart
- P. **09** Fixation platine
- P. **10** Fixation scellement
- P. **11** Fixation renfort inox 30 x 30
- P. **12** Montage
- P. **14** Conseils entretien

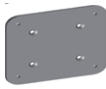

## NOMENCLATURE POTEAUX 70 X 70

Vis TFTX 6.3 X 32		Cloisir rainure	
Platine pour poteau 70 x 70	 5 mm 130x70  8 mm 120x120  14 mm 125x125	Profil de départ + embout avec vis 4.2x19	
Embout 70 x 70		Renfort inox 30 x 30 (si fixation renfort à sceller)	
Poteau 2 rainures			
Poteau d'angle 3 rainures			

## NOMENCLATURE POTEAUX 80 X 80

4 têtes fraisées TF 5.5 x 32		Poteau	
Si fixation Platine pour poteau 80 x 80		Embout 80 x 80	

## NOMENCLATURE TÔLE

Vis autoforeuse TH 6.3 x 25		Vis TH M5x20 + écrou + cache vis	
Tôle			

# VERIFICATIONS

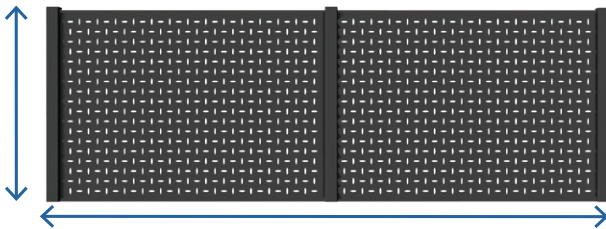
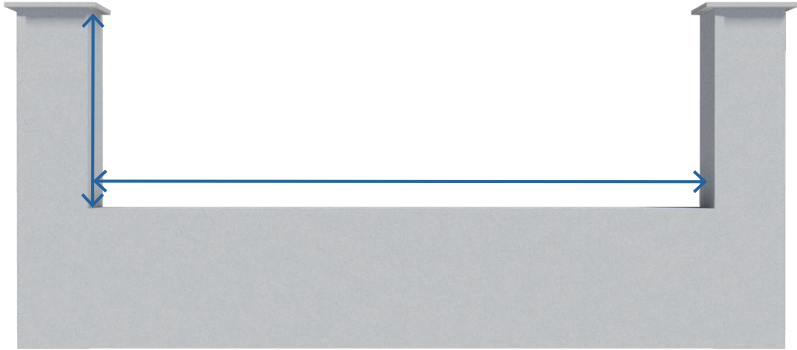

Verifier bien toutes les cotes :

- largeur entre piliers
- hauteur sous chapeau
- niveau du sol
- aplomb des piliers.

# ENCASTREMENT

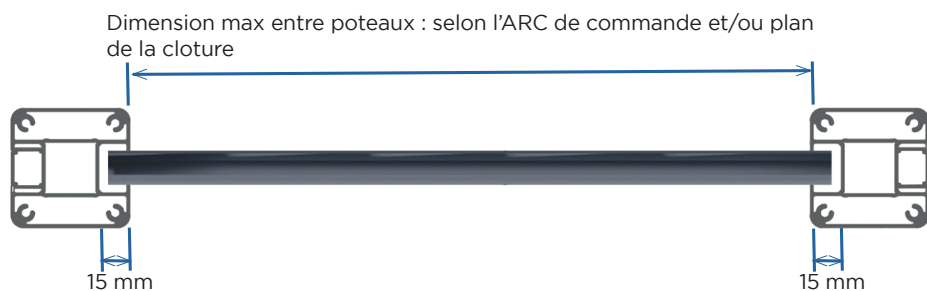

Laisser un jeu entre le fond du poteau et la lame.

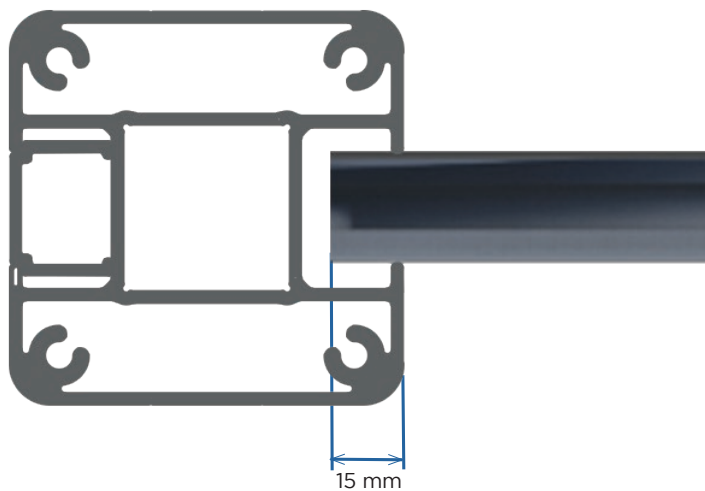

# FIXATION

## 1/2 POTEAU DE DÉPART

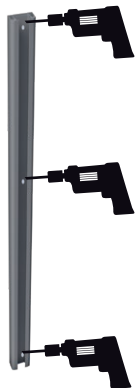

1- Percer le profil au diamètre et endroit souhaités.



2- Placer le demi poteau d'aplomb contre le support de fixation et tracer les trous de perçage.

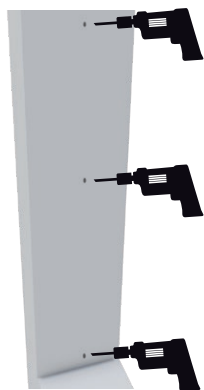

3- Retirer le demi poteau et percer les trous.

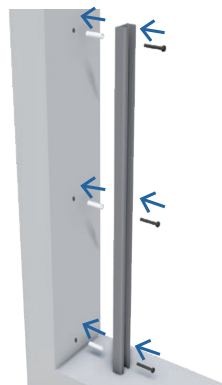

4- Introduire les chevilles (si fixation sur béton) dans le mur et fixer le demi poteau à l'aide des vis.



# PLATINE

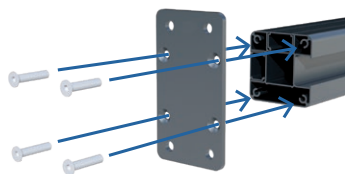

1- Fixer la platine à l'aide des 4 vis.

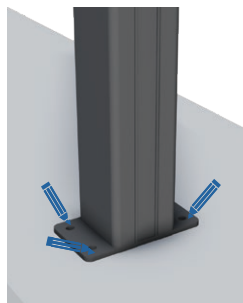

2- Placer la platine avec le poteau d'equerre sur le muret et tracer les trous de perçage (les 4 trous aux extrémités).



3- Retirer la platine et percer les trous.



4- Fixer les poteaux au support uniquement à l'aide de tiges filetées (non fournies) scellées au chimique.  
Contrôler les niveaux et l'aplomb en respectant les longueurs de trame entre poteaux indiquées sur la commande.

# SCELLEMENT

## Scellement poteaux :

Hauteur posée de 0 à 1200 mm : 200 mm

Hauteur posée de 1201 à 1500 mm : 300 mm

Hauteur posée de 1501 à 2000 mm : 400 mm

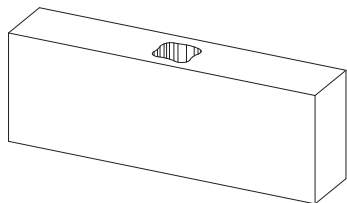

1- Créer une réservation suffisante

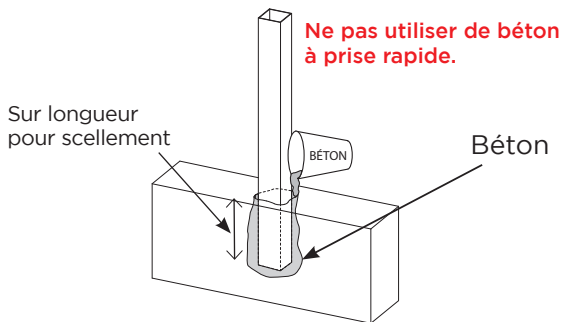

2- Positionner et verser le béton jusqu'au niveau du muret

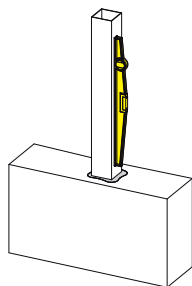

3- Mettre le poteau d'aplomb avant la prise du béton

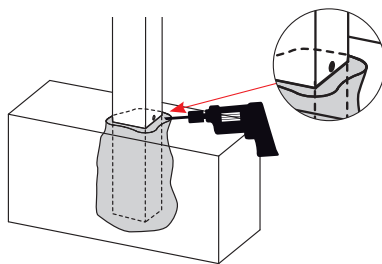

4- Réaliser côté intérieur un perçage de  $\varnothing$  5mm au raz du béton afin de drainer la condensation vers l'extérieur

# SCELLEMENT RENFORT INOX 30 x 30

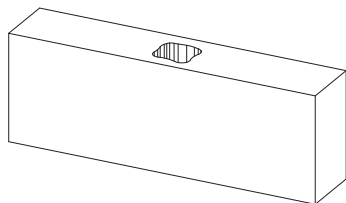

1- Creer une réservation suffisante

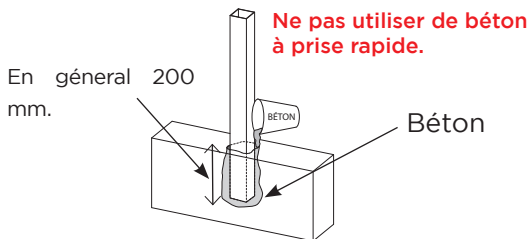

2- Positionner et verser le béton à l'intérieur jusqu'au niveau du muret

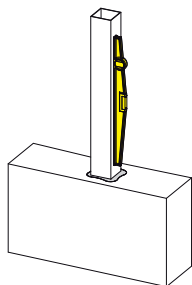

3- Mettre le renfort d'aplomb avant la prise du béton

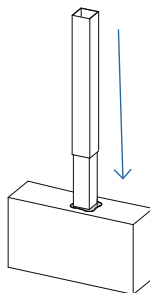

4- Emboiter le poteau de 70 x 70 sur le renfort inox 30 x 30.

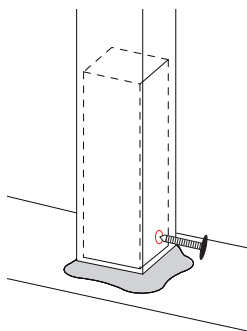

5- Solidariser l'ensemble avec la vis TH 6,3 x 25 fournie. Positionner cette vis dans une des rainures non utilisées.

# MONTAGE POTEAUX 70 X 70

## POTEAUX D'ANGLE (3 RAINURES)

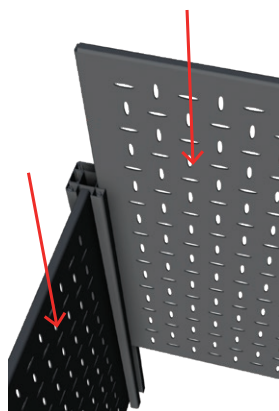

1- Glisser les tôles dans les rainures souhaitées.

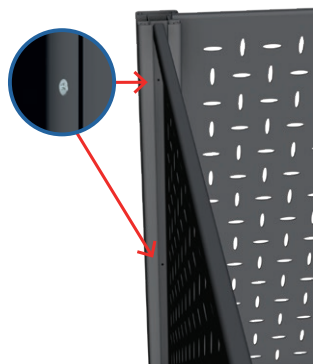

2- Visser les tôles dans les rainures du poteau à l'aide des vis TH 4.8x16

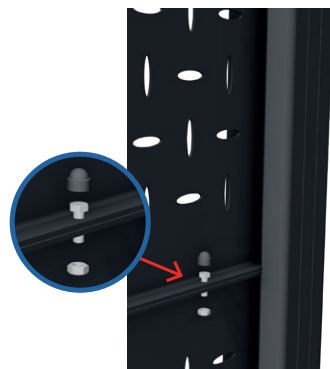

3- Visser les tôles les unes aux autres à l'aide des vis TH M5x20 et écrous.

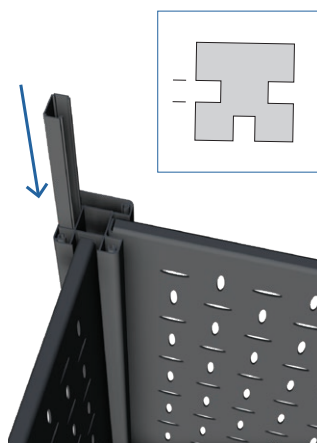

4- Insérer le closoir dans la rainure non utilisée. Si nécessaire lubrifier avec un spray silicone pour faciliter sa mise en place.

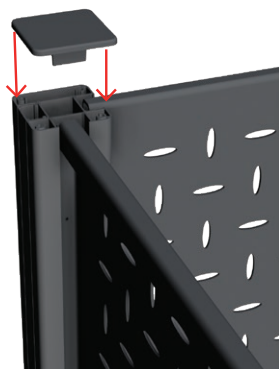

5- Coller l'embout du poteau.

## POTEAUX INTERMEDIAIRE OU EXTREMITÉ (2 RAINURES)

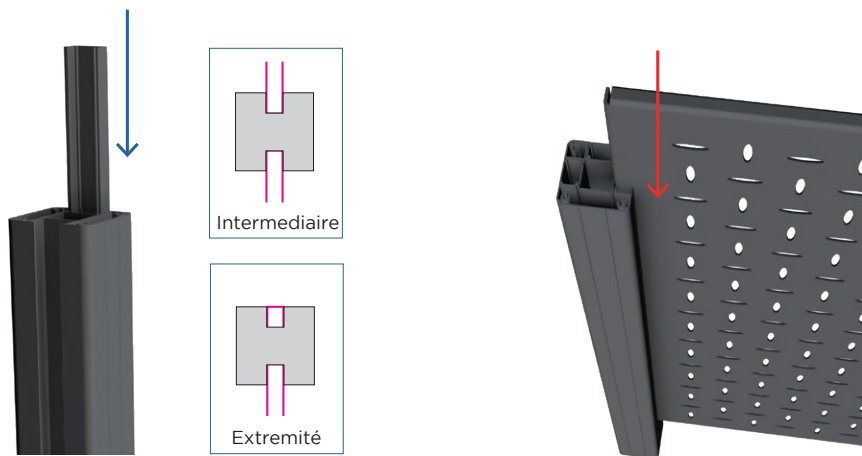

1- Glisser le closoir dans la gorge d'extrémité du poteau. Si nécessaire lubrifier avec un spray silicone pour faciliter sa mise en place.

2- Glisser la ou les tôles dans les rainures du poteau.

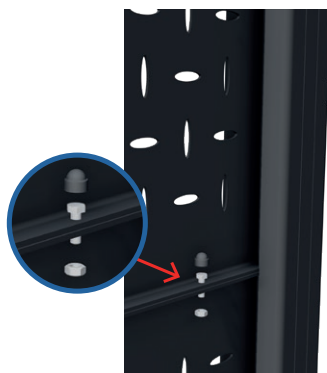

3- Visser les tôles les unes aux autres à l'aide des vis TH M5x20 et écrous.



4- Visser les tôles dans les rainures du poteau à l'aide des vis TH 4.8x16.



5- Coller l'embout du poteau.

# MONTAGE POTEAUX 80 X 80

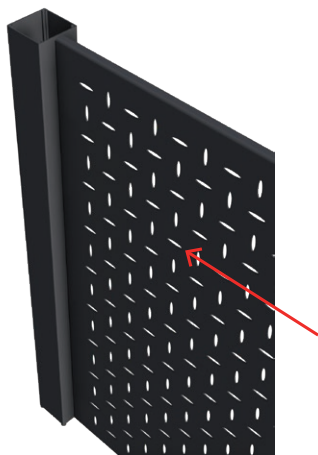

1- Placer la ou les tôles sur le poteau.

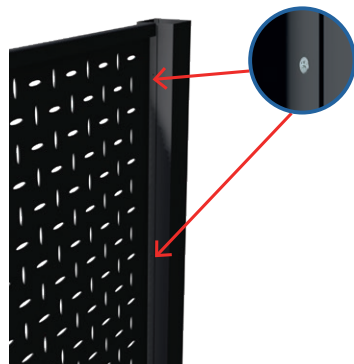

2- Visser la ou les tôles sur le poteau à l'aide des vis TH 4.8x16.

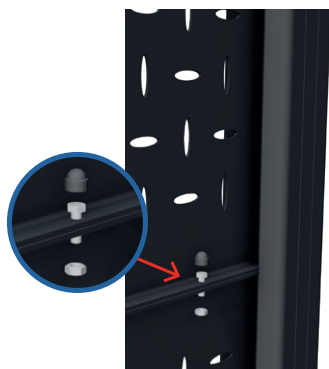

3- Visser les tôles les unes aux autres à l'aide des vis TH M5x20 et écrous.

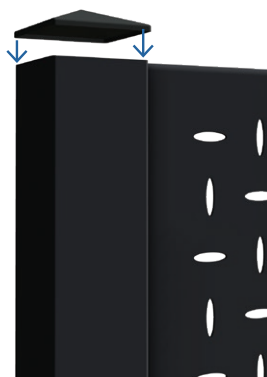

4- Coller l'embout du poteau.

# CONSEILS D'ENTRETIEN

Une notice d'entretien est disponible dans votre colis de quincaillerie et devra être transmise à votre client final.

Selon les préconisations de l'ADAL, l'aluminium doit être régulièrement entretenu. En fonction de l'environnement, il est capital d'entretenir régulièrement les installations selon les recommandations suivantes :



## Zone à forte fréquentation et sollicitation

(entrée d'immeuble, devanture de magasin, etc.)

**Nettoyage fréquent**  
(tous les 3 à 6 mois)



## Zone urbaine, industrielle ou marine

**Nettoyage semestriel**



## Zone rurale ou urbaine peu dense

**Nettoyage annuel**



## PRODUITS RECOMMANDÉS

- Eau claire
- Détergent doux



## PRODUITS INTERDITS

- Produits agressifs
- Lessive
- Produits basiques ou acides
- Tampons abrasifs grossiers
- Paille de fer, papier émeri...
- Produits solvants

## RÉNOVATION

Dans le cas d'un très fort encrassement dû à un manque d'entretien, il est fortement recommandé de pratiquer une opération de rénovation.



## INFORMATIONS

Lors de la pose il est important de :

- protéger les surfaces de toute projection de béton, plâtre, agent chimique, etc, qui ne pourraient pas être nettoyées par la suite sans dégradation.
- protéger les surfaces laquées afin d'éviter tout risque de griffes ou rayures qui en plus d'en dégrader l'aspect visuel risqueraient de favoriser la corrosion.

Le montage doit être obligatoirement effectué par des monteurs qualifiés et dans le respect des normes.

Les produits voyagent aux risques et périls du destinataire (Art. 100 du Code du Commerce). Ainsi, veuillez vérifier l'état de la marchandise à la réception et en cas de dégradation, indiquez vos réserves sur le bordereau de livraison et par lettre recommandée au transporteur sous 3 jours ouvrés.

## Attention

Le nettoyage des parties non lavées naturellement par les eaux de pluie doit s'effectuer plus fréquemment que celui des surfaces exposées.

**EN CAS DE DOUTE SUR UN PRODUIT DE NETTOYAGE, NOUS CONSULTER.**

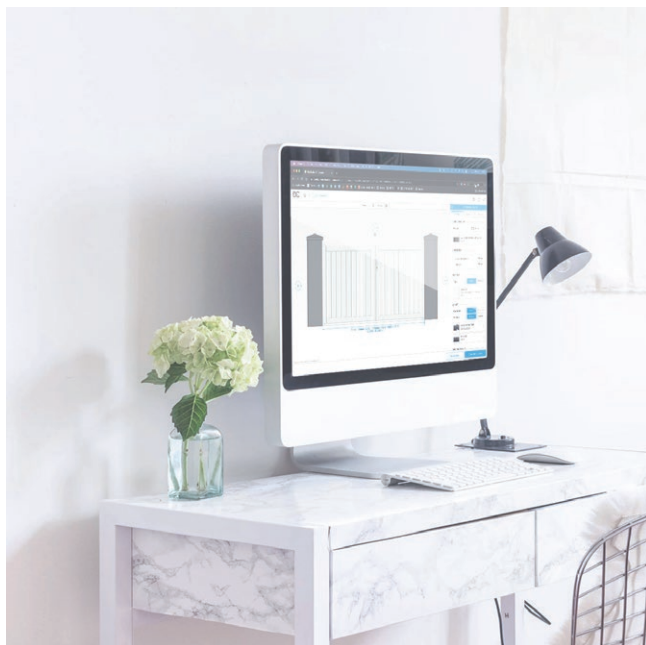

Retrouvez toutes nos notices sur  
notre site internet

***dc-designconception.fr***

**0 892 681 310** Assistance technique  
0.40€/min

**sav@dcprod.fr**